

© Hangzhou EZVIZ Software Co., Ltd.保留所有權利。

包括字詞、圖片、圖形等在內的任何和所有資訊均為 Hangzhou EZVIZ Software Co., Ltd. (以下簡稱「EZVIZ」) 的財產。未經 EZVIZ 事先書面允許，不得以任何方式部分或全部重製、變更、翻譯或散發本使用手冊 (以下簡稱「本手冊」)。除非另有規定，否則 EZVIZ 對本手冊不做任何明示或暗示性擔保、保證或表示。

關於本手冊

本手冊提供有關使用和管理產品的指示。以下的圖片、圖表、圖像和所有其他資訊僅供描述和說明用途。本手冊所含資訊可能會因韌體升級或其他原因而變動，恕不另行通知。請在 EZVIZ™ 網站 (<http://www.ezviz.com>) 中找到最新版本。

修訂記錄

新發行 – 2022 年 5 月

商標告知

EZVIZ™、™ 和其他 EZVIZ 的商標和標誌是 EZVIZ 在各個司法管轄區的財產。下面所提及的其他商標和標誌為各自擁有者的財產。

法律免責聲明

在適用法律允許的最大範圍內，所述產品及其硬體、軟體和韌體係伴隨所有故障和錯誤按「原樣」提供，並且 EZVIZ 不作任何明示性或暗示性保證，包括但不限於適銷性、品質滿意度、特定用途適應性以及未對第三方造成侵權。無論是何種情況，對於任何特殊性、衍生性、偶發性或間接性損害，當中還包括營業利潤損失、業務中斷或資料或文件遺失，連帶關於本產品之使用，即使 EZVIZ 已獲知此類損害的可能性，EZVIZ、其董事、主管、員工或代理商概不對您承擔任何責任。

在適用法律允許的最大範圍內，無論是何種情況，EZVIZ 對於所有損害的全部責任概不超出產品的原始購買價格。

對於因以下原因造成產品中斷或服務終止而導致的人身傷害或財產損害，EZVIZ 概不承擔任何責任：

A) 除要求外的不當安裝或使用； B) 保護國家或公共利益； C) 不可抗力； D) 您本人或第三方，包括但不限於，使用任何第三方的產品、軟體、應用程式等等。

關於具有網際網路存取功能的產品，使用產品的風險應完全由您自己承擔。對於網路攻擊、駭客攻擊、病毒檢查或其他網際網路安全性風險所造成的異常操作、隱私權洩漏或其他損害，EZVIZ 概不負責；但 EZVIZ 會視需要提供及時的技術支援。監視法和資料保護法因司法管轄區而異。在使用本產品之前，請查閱您司法管轄區中的所有相關法律，以便確保您的使用符合適用法律的規定。如果將本產品用於非法用途，EZVIZ 概不承擔任何責任。

如果以上所述與適用法律之間產生任何衝突，以後者為準。

目錄

概覽	1
1. 包裝內容	1
2. 您可能需要的工具	2
3. 基本構造 (門鈴)	2
4. 基本構造 (響鈴)	3
設定	3
1. 取得 EZVIZ 應用程式	3
2. 選擇安裝位置	4
3. 插上響鈴電源	4
4. 將響鈴新增到 EZVIZ	4
5. 將門鈴電源開啟	5
6. 檢查連結	5
安裝	6
1. Micro SD 卡安裝 (選配)	6
2. 門鈴安裝高度	6
3. 選擇安裝板	6
4. 安裝安裝板	8
5. 安裝門鈴	9
維護	10
1. 拆卸	10
2. 充電	10
附錄 (選配)	10
用 EZVIZ 門鈴替換現有門鈴	10
檢視您的裝置	12
1. 即時預覽	12
設定	13
1. 門鈴	13
2. 響鈴	13
EZVIZ 連線	14
1. 使用 Amazon Alexa	14
2. 使用 Google Assistant	15
視訊產品使用提案	16

概覽

1. 包裝內容

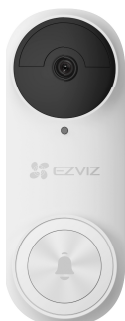

門鈴 (x1)

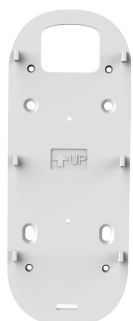

安裝板 (x1)



傾斜式安裝板 (x2)

為最佳監測角度挑選一個安裝板。

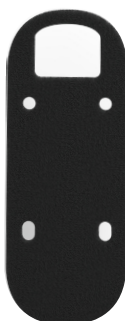

泡棉貼紙 (x1)

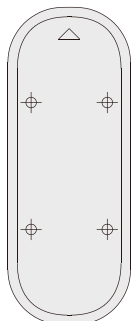

鑽孔模板 (x1)



泡沫板 (x1)



響鈴 (x1)



螺絲起子 (x1)



螺絲組 (x1)



螺絲組 (x1)



U 型導線 (x2)



有線連接器 (x3)



重設針 (x1)



USB 傳輸線 (x1)



快速安裝指南 (x1)



法規資訊 (x2)



快速使用指南 (x1)

1 響鈴的外觀，以您購買的實際產品為準。

2. 您可能需要的工具



電鑽 (x1)

- 1. 建議使用直徑為 6 公釐的鑽頭。
- 工具應另購。

3. 基本構造 (門鈴)

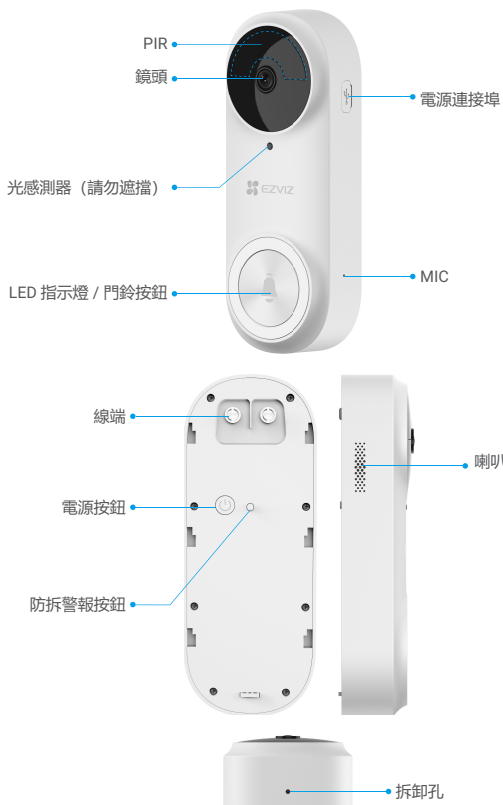

名稱	說明
LED 指示燈	緩慢閃紅燈：充電中。
	恆亮紅燈 3 秒後熄滅： <ul style="list-style-type: none">• 偵測到人員且電池電量低於 20%• 按下門鈴按鈕且電池電量低於 20%。
	恆亮藍燈 3 秒後熄滅： <ul style="list-style-type: none">• 偵測到人員且電池電量高於 20%• 按下門鈴按鈕且電池電量高於 20%。
	恆亮藍燈：充滿電並仍連接到電源插座。
電源按鈕	<ul style="list-style-type: none">• 短按 2 秒鐘：開啟門鈴。• 長按 5 秒鐘：關閉門鈴。

4. 基本構造 (響鈴)



響鈴的外觀，以您購買的實際產品為準，本說明書以歐式響鈴為例。

名稱	說明
天線	增強響鈴和其他無線終端機之間的無線網路訊號傳輸效能。
Micro SD 卡 (另售)	建議安裝 micro SD 卡，應另購： <ul style="list-style-type: none">記憶卡使用前請先在 EZVIZ 應用程式中初始化。建議的相容性：Class 10，最大容量為 256GB。
LED 指示燈	<ul style="list-style-type: none">● 恆亮紅燈：響鈴啟動中。●● 緩慢閃紅燈：Wi-Fi 連線失敗。●●● 快速閃紅燈：無法連結門鈴。/Micro SD 卡異常。●●● 恆亮藍燈：響鈴功能正常。●●●● 快速閃藍燈：響鈴可開始進行 Wi-Fi 連線。
重設按鈕	<ul style="list-style-type: none">重設響鈴：按住 5 秒鐘可重新啟動並將所有參數設為預設值。一鍵靜音：按此按鈕一次響鈴即靜音 30 秒。
電源輸入	100 ~ 240 VAC, 50/60 Hz

設定

請依照以下步驟設定門鈴套件：

1. 取得 EZVIZ 應用程式，並登入您的 EZVIZ 應用程式帳戶。
2. 選擇安裝位置。
3. 將套件中的響鈴電源開啟。
4. 將響鈴新增到您的 EZVIZ 使用者帳戶。
5. 將套件中的門鈴電源開啟。
6. 檢查門鈴與響鈴的連結是否成功。

1. 取得 EZVIZ 應用程式

1. 將手機連線 Wi-Fi (建議)。
2. 在 App Store 或 Google Play™ 中搜尋「EZVIZ」，下載並安裝 EZVIZ 應用程式。
3. 啟動應用程式並且註冊 EZVIZ 使用者帳戶。



如果您已經使用應用程式，請確定其為最新版本。要找到是否有可用的更新，請移至應用程式商店並搜尋 EZVIZ。

2. 選擇安裝位置

選擇無線訊號強度良好的響鈴位置。請記住以下提示：

- 在您的 Wi-Fi 路由器與門鈴之間找尋位置（距離門鈴安裝位置 4 公尺以內）。



3. 插上響鈴電源

1. 將響鈴插入電源插座。當 LED 指示燈快速閃藍燈時，表示可開始進行 Wi-Fi 連線。



4. 將響鈴新增到 EZVIZ

1. 登入您的 EZVIZ 帳號。
2. 在主畫面中，點選右上角的「+」以移至掃描 QR 碼介面。
3. 掃描快速入門手冊封面或響鈴機身上的 QR 碼。



4. 依照 EZVIZ 應用程式精靈完成 Wi-Fi 設定。

5. 將門鈴電源開啟

1. 短按門鈴上的電源按鈕 2 秒鐘。

門鈴 LED 指示燈會在轉成藍燈 3 秒後熄滅，表示已開啟門鈴功能。

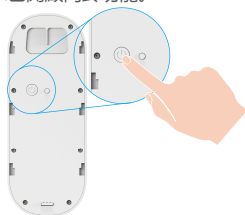

如果門鈴電池電量已用盡，請使用電源變壓器（5V 2A，另售）將其連接到電源插座進行充電。建議您在門鈴初次使用前，先將門鈴完全充電。



- 充電時，門鈴會自動開啟。
- 如果使用 5V 2A 的變壓器為門鈴充電，大約需要 4.5 小時才能充滿。
- 如果門鈴安裝在室外，請使用防水電源線進行充電。
- 為門鈴充電時，請確保鏡頭朝上，以免磨損鏡頭。

2. 開啟門鈴會連線網路並自動連結響鈴。



務必將響鈴放在最靠近門鈴按鈕的位置，以便獲得最好訊號。
務必將響鈴放在最靠近分享器的位置，以便獲得最好的訊號。

6. 檢查連結

按下門鈴按鈕進行檢查。如果響鈴響起，表示連接成功。



- 門鈴按鈕連結成功後，響鈴會在訪客或其他人觸動門鈴按鈕時提醒您。
- 如果門鈴無法連線至網路，請調整響鈴的位置。建議響鈴和門鈴間的相互距離在 4 公尺以內。
- 如果響鈴無法連線至網路，門鈴會發出兩聲嗶嗶聲，並且響鈴 LED 指示燈會快速閃藍燈。請檢查網路以及 Wi-Fi 密碼是否正確。
- 如果響鈴連線至網路，但無法向平台註冊，門鈴會發出兩聲嗶嗶聲，並且響鈴 LED 指示燈會恆亮藍燈。請檢查網路並使用行動電話取得協助。

安裝

1. Micro SD 卡安裝 (選配)

i 若響鈴是隨門鈴按鈕購買的，建議您安裝 micro SD 卡。

1. 將 micro SD 卡 (另售) 插入卡片插槽，如下圖所示。



i 安裝 micro SD 卡之後，您應該在使用前於 EZVIZ 應用程式中將卡片初始化。

2. 在 EZVIZ 應用程式中，點擊裝置設定介面中的**儲存裝置狀態**查看 SD 卡狀態。
3. 如果記憶卡狀態顯示為**未初始化**，請輕觸以將記憶卡初始化。此狀態會更改成**正常**，並可儲存影片。

i 接著，狀態會變至正常，然後可儲存影片。

2. 門鈴安裝高度。

1. 安裝高度

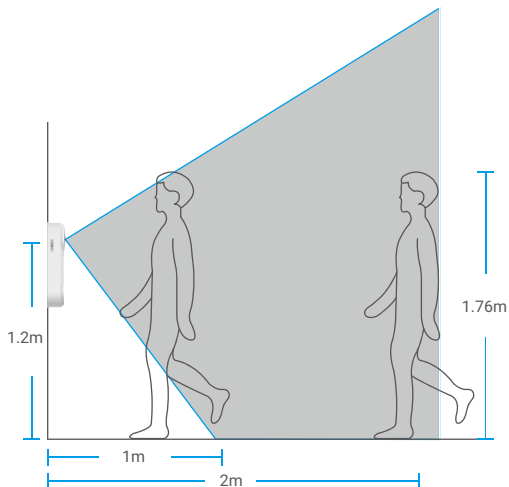

- 建議的安裝高度：1.2 m - 1.5 m。
- 不建議以下的安裝環境。否則，網路連接可能會受到影響。
 1. 鐵門；
 2. 主牆的牆角。
- 安裝前，務必確認響鈴已完成 Wi-Fi 設定，而且 LED 指示燈恆亮藍燈。



3. 選擇安裝板。

僅使用安裝板，或如果您希望看到更多的特定面向，請使用一個傾斜式安裝板作為補充安裝支架。



1 使用不同安裝板調整觀看涵蓋範圍。

如何安裝傾斜式安裝板



圖 1 傾斜式安裝板 1



圖 2 傾斜式安裝板 2

4. 安裝安裝板。

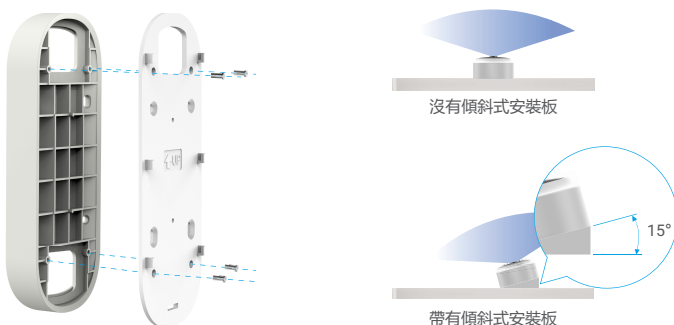
選項 A (適用於光滑的牆面)

1. 在安裝板上貼上泡沫板，然後將其貼到牆上。

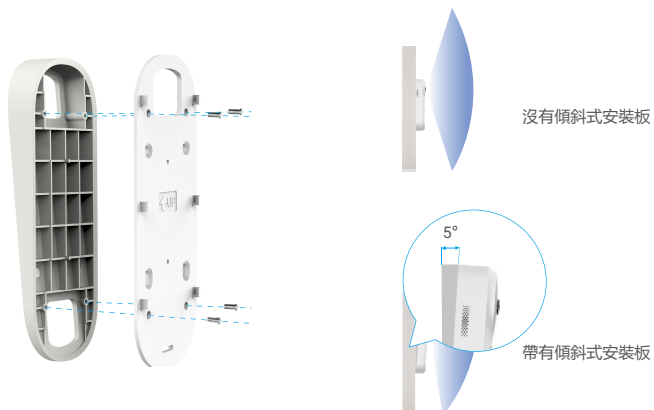
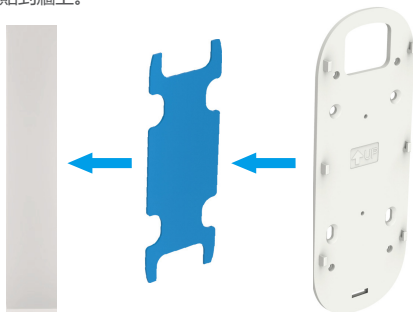

- i** 您可使用傾斜式安裝板調整觀看涵蓋範圍。

選項 B (適用於不平整的牆面)

1. 將鑽孔模板放在您選擇安裝門鈴的表面上，然後鑽四個螺絲孔。

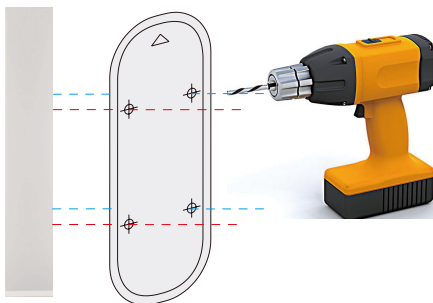

- i** 建議使用直徑為 6 公釐的鑽頭。

2. (選配) 將四個定錨插入孔中。如果您是安裝在木製門框上，就不需要使用定錨。

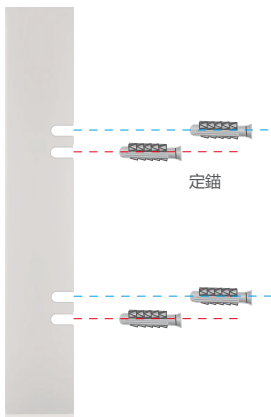

3. 將泡棉貼紙貼在安裝板上，然後使用螺絲 (KA3x16) 將安裝板固定在牆上，如下圖所示。（請先固定上方的兩顆螺絲。）

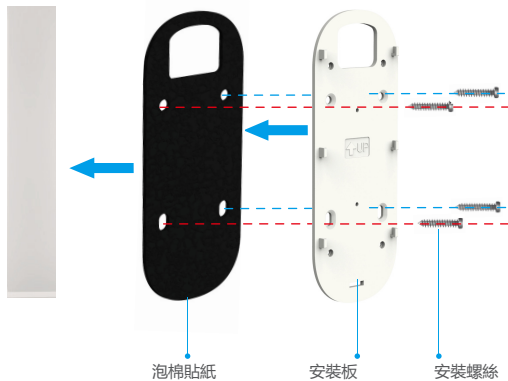

❶ 您可使用傾斜式安裝板調整觀看涵蓋範圍。

5. 安裝門鈴。

將門鈴安裝到安裝板上。

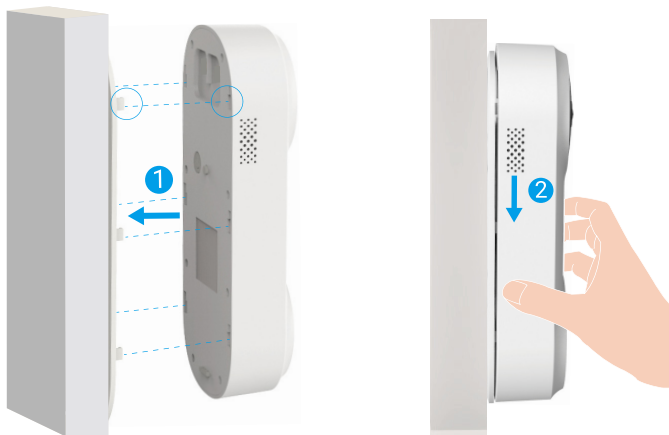

維護

1. 拆卸

1. 在 EZVIZ 應用程式上關閉**觸動通知**。
2. 用頂針配件按住門鈴底部的孔，同時將門鈴向上推，然後取下。

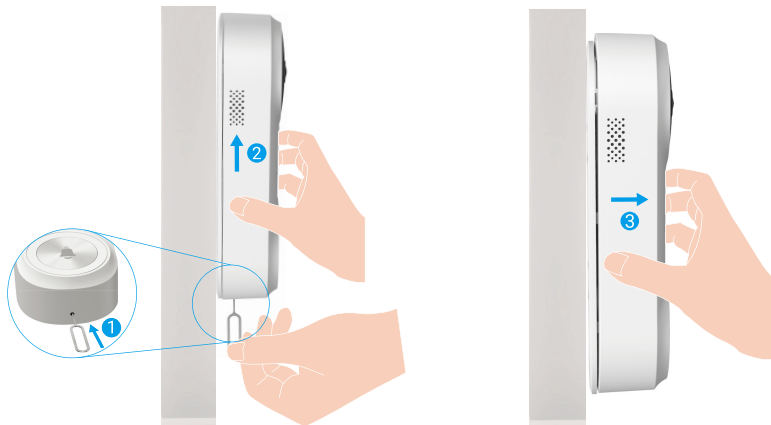

2. 充電

透過電源變壓器將門鈴連接到電源插座。



- 充電時，門鈴會自動開啟。
- 如果使用 5V 2A 的變壓器為門鈴充電，大約需要 4.5 小時才能充滿。
- 如果門鈴安裝在室外，請使用防水電源線進行充電。
- 為門鈴充電時，請確保鏡頭朝上，以免磨損鏡頭。

附錄（選配）

用 EZVIZ 門鈴替換現有門鈴

如果您有一個現有的門鈴系統，或已安裝機械或電子響鈴，您可以用 EZVIZ 門鈴替換現有的門鈴。

- 請先使現有門鈴響起，確保其正常運作。
- 確定門鈴的安裝位置，並檢查是否可以重新使用現有的牆孔。

- 我們建議安裝新變壓器，使輸出達 **16 到 24 伏特**。
 - 請參閱警報器或變壓器的快速入門指南，瞭解安裝警報器或變壓器的詳細資訊。

1. 關閉斷路器電源

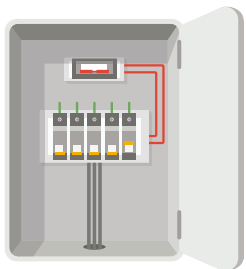

- ❶ 註記：處理電線時，務必小心。如果您不願意自己動手，請洽詢合格的電工。

2. 連接電線

1. 拆下舊門鈴，取出現有電線並將其穿過安裝板。
2. 將現有的門鈴電線連接到 EZVIZ 門鈴背面的端子上，然後拴緊端子螺絲。

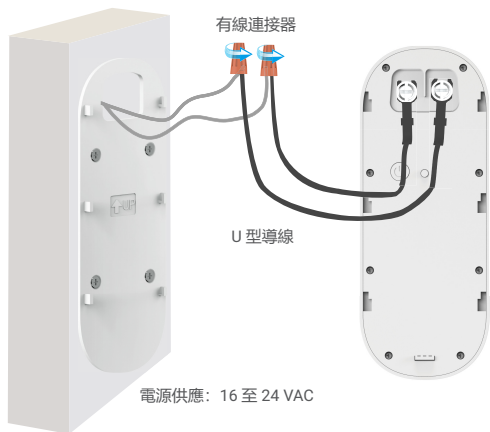

3. 安裝門鈴

將門鈴安裝到安裝板上。



4. 讓斷路器恢復通電

檢視您的裝置

i 應用程式介面可能因版本更新而有所不同，以您手機安裝的應用程式介面為準。

1. 即時預覽





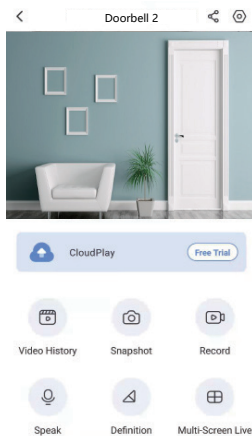



啟動 EZVIZ 應用程式時，裝置頁面顯示如下。

您可以檢視和聆聽即時播放、拍攝快照或錄影，並根據需要選擇影像畫質。



i 在螢幕上左右滑動即可查看更多圖示。

圖示 說明

-  分享。與您希望的任何人共享您的裝置。
-  設定。檢視或變更裝置設定。
-  影像歷史記錄。觀看錄製內容。
-  快照。拍攝快照。
-  錄製。手動開始/停止錄製。
-  多畫面直播。點選即可選擇即時觀看視窗配置。
-  說話。開始使用聽講。
-  定義。從超高畫質、高畫質或標準選擇影像解析度。

i 如需特定資訊，請參考實際介面。

設定

1. 門鈴

在設定頁中，您可以設定門鈴參數。

參數	說明
名稱	檢視或點選即可在此處客製化裝置的名稱。
工作模式	您可以在此處選取一種裝置工作模式。
智慧型偵測	您可以為裝置選取不同偵測類型。
通知	您可管理裝置訊息和 EZVIZ 應用程式通知。
音訊設定	您可以為裝置設定相關的音訊參數。
影像設定	您可以為裝置設定相關的影像參數。
燈光設定	如果停用，門鈴指示燈不會亮起。 i 例外情況：當門鈴正在充電或門鈴異常時，門鈴指示燈仍會亮起。
喇叭設定	您可以設定喇叭的相關參數。
電池	您可在這裡查看電池剩餘電量。
安全設定	您可以使用加密密碼將影片加密，並且客製化隱私區域。
網路設定	您可以檢視連線狀態。
裝置資訊	您可以在這裡檢視裝置資訊。
分享裝置	您可以將裝置分享給您的家庭成員或訪客。

2. 響鈴

在設定頁中，您可以設定響鈴的參數。

參數	說明
名稱	檢視或點選即可在此處客製化裝置的名稱。
音訊設定	您可以設定音量，並且啟用門鈴環 DND 模式。
燈光設定	如果停用，裝置指示燈不會亮起。
錄影清單	您可以查看記憶卡的裝置儲存狀態。
網路設定	您可以檢視 Wi-Fi 的名稱和連線狀態。 i 如要變更裝置的 Wi-Fi，請按住[重設]按鈕 5 秒鐘左右，即可重設裝置。
裝置資訊	您可以在這裡檢視裝置資訊。
刪除裝置	點選即可將裝置從 EZVIZ 應用程式刪除。

1. 使用 Amazon Alexa

這些說明將使您能夠使用 Amazon Alexa 控制 EZVIZ 裝置。如果在過程中遇到任何困難，請參閱[故障排除](#)。

啟動前，請確保：

1. EZVIZ 裝置連線至 EZVIZ 應用程式。
2. 在 EZVIZ 應用程式中，關閉「影像加密」並開啟裝置設定頁面中的「音訊」。
3. 您具有支援 Alexa 的裝置 (即 Echo Spot、Echo-Show、全新 Echo-Show、Fire TV (所有世代)、Fire TV 搖桿 (僅限第二代)、或 Fire TV Edition 智慧電視)。
4. 您的智慧裝置上已安裝 Amazon Alexa 應用程式，而且您已經建立帳戶。

要使用 Amazon Alexa 控制 EZVIZ 裝置：

1. 開啟 Alexa 應用程式，然後從選單選擇「技能和遊戲」。
2. 在技能和遊戲畫面上，搜尋「EZVIZ」，您將找到「EZVIZ」技能。
3. 選擇 EZVIZ 裝置的技能，然後點選「啟用」。
4. 輸入您的 EZVIZ 使用者名稱和密碼，然後點按「登入」。
5. 點按「授權」按鈕以授權 Alexa 存取您的 EZVIZ 帳戶，使 Alexa 可以控制您的 EZVIZ 裝置。
6. 您將看到「EZVIZ 已連結成功」，然後點選「探索裝置」以允許 Alexa 探索所有您的 EZVIZ 裝置。
7. 回到 Alexa 應用程式選單並選擇「裝置」，您將在裝置下看到所有您的 EZVIZ 裝置。

語音命令

經由 Alexa 應用程式中的「智慧家庭」選單或 Alexa 語音控件功能來探索新的智慧裝置。

一旦找到裝置，便可利用語音來控制。向 Alexa 講些簡單的命令。

- 📌 您裝置的名稱，例如：「顯示 xxxx 攝影機」，可在 EZVIZ 應用程式中修改。每次變更裝置的名稱時，都需要重新探索裝置才能更新名稱。

故障排除

Alexa 無法探索我的裝置時該怎麼辦？

檢查是否有任何網際網路連線問題。

嘗試重新啟動智慧裝置，然後在 Alexa 上重新探索裝置。

裝置的狀態為何會在 Alexa 上顯示「離線」？

您的無線連接可能已中斷連線。重新啟動智慧裝置，然後在 Alexa 上重新探索。

路由器上的網際網路存取可能無法使用。檢查您的路由器是否連線至網際網路，然後重試。

- 📌 與支援使用 Amazon Alexa 的國家有關的詳細資訊，請造訪其官方網站。

2. 使用 Google Assistant

憑藉 Google Assistant，您可藉由講出 Google Assistant 語音命令來啟動 EZVIZ 裝置並即時觀看。

需要以下裝置和應用程式：

1. 功能性 EZVIZ 應用程式。
2. 在 EZVIZ 應用程式中，關閉「影像加密」並開啟裝置設定頁面中的「音訊」。
3. 與其連線之帶有功能性 Chromecast 的電視。
4. 手機上的 Google Assistant 應用程式。

首先，請按照以下步驟操作：

1. 設定 EZVIZ 裝置，並確保其在應用程式上正常運作。
2. 從 App Store 或 Google Play Store™ Google Home 應用程式，然後登入您的 Google 帳戶。
3. 在 Myhome 畫面上，點選左上角的「+」，然後從選單清單選擇「設定裝置」以移至設定介面。
4. 點按「**適用 Google**」，然後搜尋「EZVIZ」，您將找到「EZVIZ」技能。
5. 輸入您的 EZVIZ 使用者名稱和密碼，然後點按「**登入**」。
6. 點按「**授權**」按鈕以授權 Google 存取您的 EZVIZ 帳戶，使 Google 可以控制您的 EZVIZ 裝置。
7. 點按「**返回應用程式**」。
8. 按照以上步驟完成授權。同步完成後，將在您的服務清單下列出 EZVIZ 服務。要查看 EZVIZ 帳戶下的相容裝置清單，請點選 EZVIZ 服務圖示。
9. 立即嘗試一些命令。使用您在設定系統時所建立的攝影機的名稱。

使用者可將裝置作為單一實體或在群組中管理。將裝置新增到房間允許使用者使用一個命令同時控制一組裝置。

如需更多資訊，請參見連結：

<https://support.google.com/googlehome/answer/7029485?co=GENIE.Platform%3DAndroid&hl=en>

 如需有關裝置的附加資訊，請造訪 www.ezviz.com。

視訊產品使用提案

感謝您選擇 EZVIZ 產品。

科技影響我們生活的各個層面。作為一家高科技公司，我們益加意識到科技在提升業務效率和生活品質方面所扮演的角色，同時也意識到科技使用不當可能帶來的危害。例如，視訊產品能夠錄製真實、完整且清晰的影像。這在回顧和保留即時事實方面很有價值。然而，如果視訊資料出現不當分發、使用及/或處理，也可能導致侵犯第三方的合法權利與權益。EZVIZ 秉持「科技為善」的理念，要求視訊科技和視訊產品的每一位最終使用者都應遵守所有適用的法律與法規、以及道德規範，旨在共同創造更美好的社區。

請仔細閱讀以下提案：

1. 每個人對隱私都有合理的期望，而且視訊產品安裝不應與這種合理的期望相衝突。因此，在公共區域安裝視訊產品時，警告通知應以合理且有效的方式發出並釐清監控範圍。對於非公共區域，安裝視訊產品時，應評估第三方的權利和權益，包括但不限於在徵得利害關係人同意後才安裝視訊產品、以及不安裝高隱蔽性的視訊產品。
2. 視訊產品的目的在於錄製特定時空範圍內及特定條件下的真實活動。因此，每一位使用者首先應在此類特定範圍內合理界定自己的權利，以免侵犯第三方的肖像權、隱私權或其他合法權利。
3. 視訊產品在使用過程中會持續從真實場景產生視訊影像資料，其中包括大量的生物資料（諸如臉部影像），而且可進一步應用或再處理這些資料。視訊產品本身無法僅根據視訊產品所拍攝的影像來辨別資料使用方式的好與壞。資料使用的結果取決於資料控制者的使用方法和使用目的。因此，資料控制者不僅應遵守所有適用的法律與法規以及其他規範性要求，還應尊重國際規範、社會道德、良好道德、通行做法以及其他非強制性要求，並且尊重個人隱私、肖像及其他方面的權利和權益。
4. 在處理由視訊產品持續產生的影片資料時，一律應該考量各種利害關係人的權利、價值和其他需求。對此，產品安全和資料安全至關重要。因此，每一位最終使用者和資料控制者都應採取一切合理且必要的措施來確保資料安全，並且避免資料外洩、不當揭露和不當使用，包括但不限於設定存取控制、選取適合連接視訊產品的網路環境（網際網路或內部網路）、建立並不斷優化網路安全。
5. 視訊產品為改善世界各地的社會安全做出巨大貢獻，而且我們相信這些產品也將在社會生活的更多層面扮演積極的角色。任何濫用視訊產品侵犯人權或導致犯罪活動的行為都違背科技創新和產品開發的初衷。因此，每一位使用者都應為其產品應用建立評估和追蹤機制，以確保每一個產品都是以恰當、合理且出於善意的方式在使用。